



La radio definida por software, redefinida.

El transceptor Barrett 4050 SDR HF es la nueva pieza central de la gama de equipos de comunicaciones HF de Barrett que combina la tecnología de radio definida por software con la «facilidad de uso» intuitiva que se ha convertido en sinónimo del nombre Barrett. Cuando se asocia con otros productos de HF de Barrett el versátil transceptor Barrett 4050 proporciona correo electrónico, transferencia de datos y conectividad con teléfono seguros dentro de una red de HF y fuera de esta a una red de telefonía internacional e Internet.

- Arquitectura avanzada definida completamente por software
- Interfaz mediante pantalla táctil intuitiva y fácil de usar
- Conectividad IP y control remoto
- Funcionamiento inalámbrico a través de dispositivos iOS, Android y Windows
- Conexión USB para la programación del transceptor, llenado de claves y clonación
- Menú multilingüe
- Voz digital y voz digital segura
- Formas de onda de transmisión de datos de alta velocidad en el sistema
- Conectividad del cabezal de control desmontable inalámbrico y por cable
- Hasta 150 W de potencia de transmisión
- Funcionamiento superior del receptor
- Bajo consumo de corriente
- Establecimiento automático de enlace (ALE) 2G y 3G
- *GPS Push* opcional
- Compatible totalmente con las redes existentes de radio más antiguas



La aplicación del auricular Barrett 4050 es compatible con dispositivos iOS, Android y Windows para móviles de voz y radio control.

4050



Panel frontal del Barrett 4050 HF SDR

Arquitectura definida por software

La arquitectura avanzada definida por software del Barrett 4050 proporciona un control completo por software de la modulación de la RF y los anchos de banda, con lo que logra una flexibilidad, fiabilidad y facilidad de actualización sin precedentes. Las emisiones personalizadas y los anchos de banda de filtro de hasta 16 kHz se habilitan con una sencilla actualización del software.

Control mediante pantalla táctil de alta resolución

 Acceso a la interfaz de radio de HF más intuitiva y avanzada del mercado a través de una pantalla táctil de color de 24 bits de alta definición y super brillante que proporciona una visualización óptima en cualquier condición de iluminación

Conectividad de red IP

 El adaptador de Wi-Fi del Barrett 4050 simplifica la integración con las redes existentes. Para instalaciones remotas y en vehículos, el punto de acceso inalámbrico del cabezal de control del Barrett 4050 permite conectar teléfonos móviles y tabletas directamente al transceptor. La caja de conexiones del Barrett 4050 admite configuraciones de red avanzadas al proporcionar conectividad Ethernet.

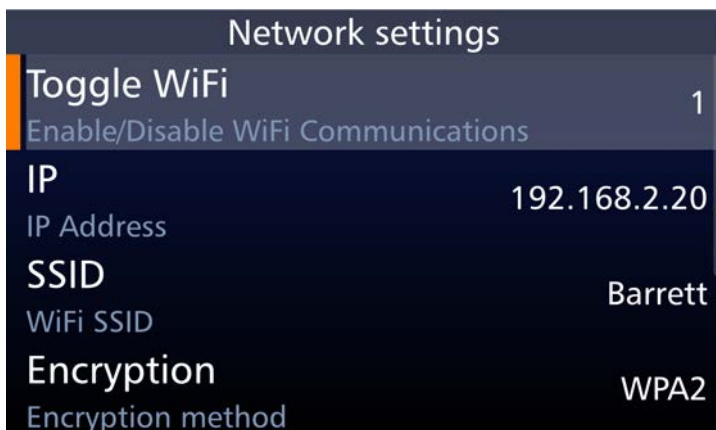

Menú multilingüe

Cambie el idioma del Barrett 4050 con tan solo tocar un botón. Cada radio viene con menús en varios idiomas que incluyen inglés, francés, español, árabe, ruso y chino.



Reducción de ruido mediante DSP mejorada

 El nuevo procesador de señal digital (DSP) ofrece comunicaciones de voz claras e inteligibles en circuitos analógicos con supresión digital del ruido de fondo y las interferencias. El sistema de reducción de ruido DSP estándar proporciona una calidad de voz excepcional mediante la reducción de interferencias de radiofrecuencia y los efectos de las interferencias eléctricas mediante la mejora de señales de audio para proporcionar una escucha más fácil.

Voz digital segura

 La opción de voz digital segura del Barrett 4050 con velocidades variables del codificador de señales vocales entre 600 bps* y 2400 bps y normas cifrado digital DES y AES* de hasta 256 bits son la vanguardia en prestaciones de comunicación por voz y seguridad en todo momento.

Salto de frecuencia avanzado (opcional)



 La opción exclusiva y fácil de usar de salto de frecuencia* no requiere ninguna estación de sincronización central, no tiene retardo de entrada o de entrada tardía y no necesita proceso de negociación (handshaking). Velocidades de salto disponibles de 5 o 25 saltos por segundo, mediante una clave de cifrado de salto de 8 dígitos, con un ancho de banda de salto seleccionable por el usuario para adaptarse a diversos tipos de antena. El sistema proporciona una excelente protección contra los ataques de guerra electrónica (EW) y puede funcionar durante periodos prolongados en el campo sin sincronización.

Funciones de llamada avanzadas

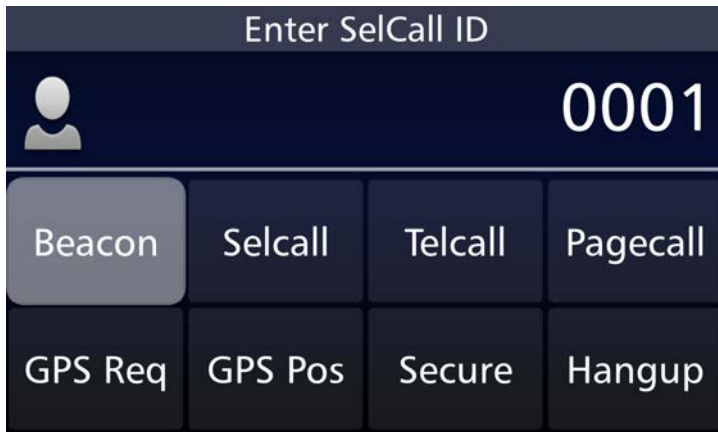
 El transceptor Barrett 4050 es completamente compatible con sistemas de llamada selectiva digitales avanzados que utilizan muchas organizaciones de mantenimiento de la paz y no gubernamentales en todo el mundo. El transceptor Barrett 4050 ofrece funciones de llamada selectiva de cuatro y seis dígitos, que incluyen la interconexión telefónica, texto por SMS, rastreo por GPS, estado de llamada, llamada segura punto a punto o multipunto y posibilidad de desactivar el transceptor de forma remota.



Establecimiento automático de enlace

  Completamente compatible con ALE de 2ª generación (2G) basado en MIL-STD-188-141B (certificado por JITC) y disponibilidad de FED-STD-1045. Para una configuración de enlace rápido superior (FLSU), paquetes de datos robustos y una mayor penetración en canales ruidosos, se ofrece ALE de 3ª generación (3G) basado en STANAG 4538 como opción.



Panel trasero del Barrett 4050 HF SDR



Configuración remota del cabezal del Barrett 4050 HF SDR

Módems de datos

Barrett 4050 proporciona diversas opciones de formas de onda de datos que incluyen MIL-STD-188-110A/B (STANAG 4285, 4415, 4481, 4529, 4539), CLOVER 2500 y la futura norma CLOVER NG. Estas formas de onda combinadas con el software más reciente de transmisión digital de Barrett y una interfaz intuitiva, proporcionan unas prestaciones sin precedentes con velocidades de «rendimiento» que pueden alcanzar y superar los 19 200 bps.

Interfaz para GPS integrada

 La interfaz para GPS de Barrett admite la conexión con cualquier antena externa de receptor de GPS NMEA 0183 para aplicaciones de rastreo. Esta interfaz proporciona funciones de llamada de emergencia e información de posición de todos los activos de HF equipados de forma similar que haya desplegados. Combinada con la solución de rastreo que Barrett presentará en breve *GPS Push*, Barrett es capaz de proporcionar prestaciones de seguimiento de activos por HF sin igual.

Aplicaciones para escritorio, móvil y tabletas

 Controle el transceptor Barrett 4050 desde las principales plataformas móviles y de escritorio. La aplicación de teléfono del Barrett 4050 es compatible con dispositivos iOS, Android y Windows para un control inalámbrico de voz y radio. Asimismo existe la posibilidad de utilizar un control remoto completo de la aplicación de cabezal de control virtual de Barrett 4050 que proporciona un acceso sin precedentes a todas las funcionalidades del transceptor en ordenadores Windows y OSX y tabletas iPad y Android.

* Sujeto a controles de exportación

Especificaciones generales

Amplitud de frecuencia del transmisor	1,6 MHz – 30 MHz
Amplitud de frecuencia del receptor	250 KHz – 30 MHz
Estabilidad de la frecuencia	±0,5 ppm (±0,3 ppm opcional)
Resolución de la frecuencia	1 Hz receptor sintonizable
Modos de funcionamiento	J3E (USB, LSB) - H3E (AM) - J2A (CW) - B2B (AFSK) ancho de banda de filtro definido por software
Anchos de banda de filtro	Completamente definidos por software. De 300 Hz a 3000 Hz y superiores. Opcionalmente hasta 16 kHz.
Temperatura de funcionamiento	-De -30° a + 70 °, humedad relativa 95 % sin condensación
Salto de frecuencia	5 o 25 saltos por segundo
Voltaje de alimentación	13,8 V o 24 V para funcionamiento
Sistema de llamada selectiva	Basado en sistemas CCIR 493-4 de 4 y 6 dígitos
Normas ALE	2G y 3G ALE
Consumo de corriente	350 mA en espera (silenciado)
Sensibilidad	-121 dBm (0,20 µV) para SINAD 10 dB
Potencia de salida de RF	150 W PEP (con alimentación de 24 V) 125W PEP (con alimentación de 12 V)
Ciclo de trabajo	100 % datos con opción de ventilador
Normas	Diseñado para cumplir o exceder: <ul style="list-style-type: none"> - FCC – Parte 90[#] - CE[#] - AS/NZS 4770 2000 y AS/NZS 4582:1999 en Australia y Nueva Zelanda[#] - EMC norma de vibración IEC 945[#] - Mil-STD 810G para gotas, polvo, temperatura, golpes y vibraciones[#] - NTIA[#] - JITC[#]

Las especificaciones son típicas. Las especificaciones y descripciones del equipo están sujetas a cambios sin previo aviso ni obligación.

Pendiente de aprobación

Caja de conexiones

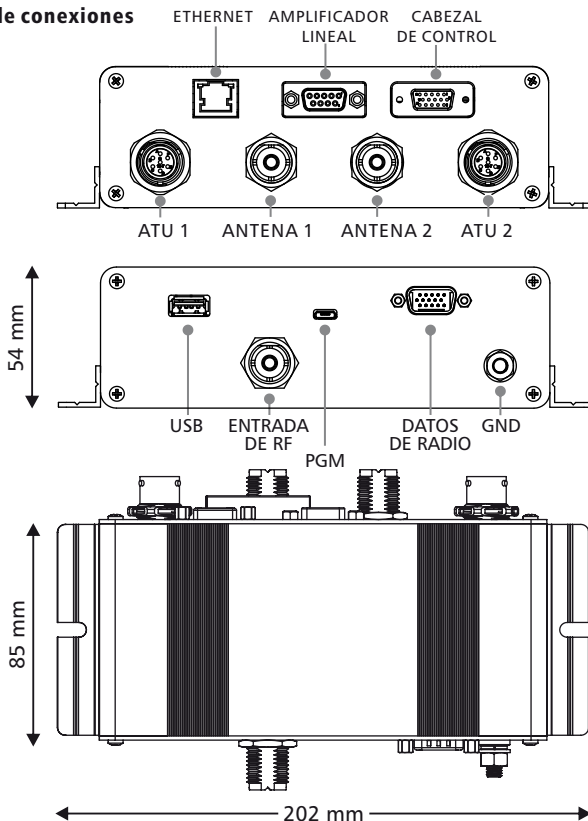

Cabezal de control remoto 4050
(configuración de montaje troncal)
Peso 0,35 kg

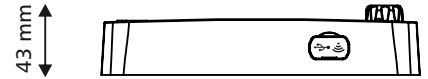
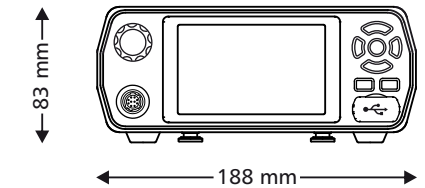

Configuración de control remoto 4050
unidad principal (montaje troncal)
Peso 2,2 kg

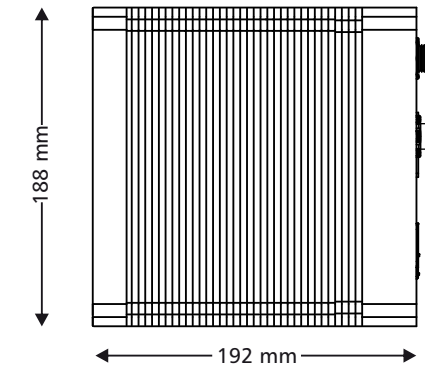

Configuración de control local 4050
Peso 2,55 kg

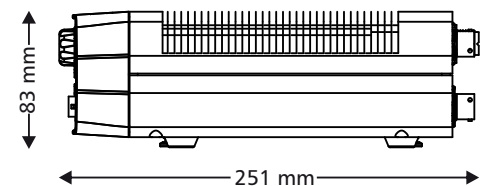
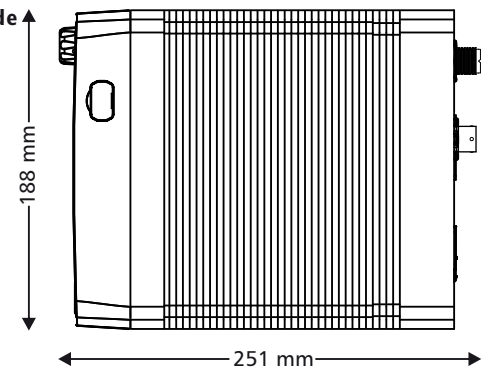

BCB405005/3

ISO 9001

BUREAU VERITAS
Certification



Oficina Central:

Barrett Communications Pty Ltd
47 Discovery Drive, Bibra Lake,
WA, 6163 AUSTRALIA
Tel: +61 8 9434 1700
Fax: +61 8 9418 6757

Correo electrónico: information@barrettcommunications.com.au

www.barrettcommunications.com.au